

RADIK VK



Technické údaje

Výška H	300, 400, 500, 600, 700, 900 mm
Délka L	400, 500, 600, 700, 800, 900, 1000, 1100, 1200, 1400, 1600, 1800, 2000, 2300, 2600, 3000 mm
Hloubka B	
Typ 10 VK	47 mm
Typ 11 VK	63 mm
Typ 20 VK	66 mm
Typ 21 VK	66 mm
Typ 22 VK	100 mm
Typ 33 VK	155 mm
Připojovací rozteč	50 mm
Připojovací závit	6 x G1/2 vnitřní
Nejvyšší přípustný provozní přetlak	1,0 MPa
Nejvyšší přípustná provozní teplota	110 °C
Připojení otopného tělesa	pravé spodní

Způsoby připojení na otopnou soustavu

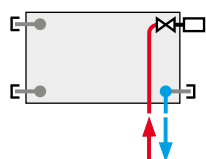

pravé spodní
 $\varphi = 1$

Popis

Model **RADIK VK** je deskové otopné těleso v provedení VENTIL KOMPAKT, které umožňuje **pravé spodní připojení** na otopnou soustavu s nuceným oběhem. Ze zadní strany jsou přivařeny dvě horní a dolní příchytky, otopná tělesa o délce 1800 mm a delší mají navařených šest příchytek.

Přehled typů

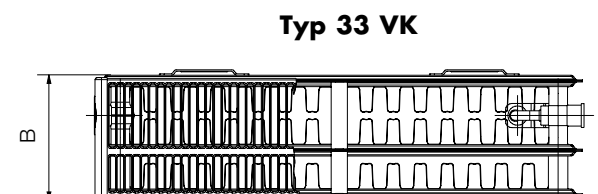
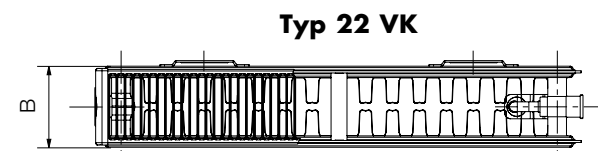
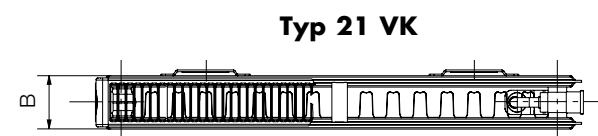
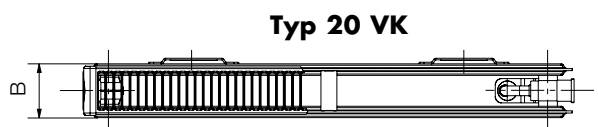
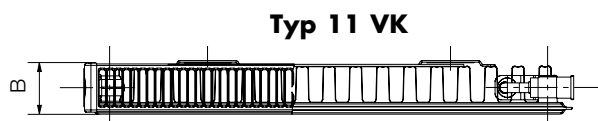
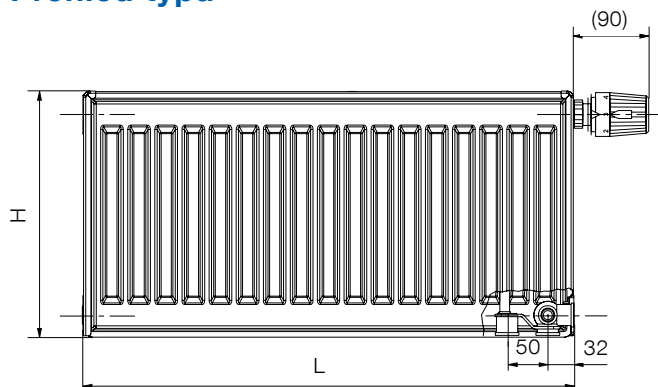

Údaje pro objednávku jsou uvedeny na straně 91.